

### 公共交通利用ガイドの使い方

暮らしの中での移動がしやすくなるよう、神岡地域を走るすべての公共交通（バス・鉄道）に関する情報を集めました。

お住いの地域のページをみることで、公共交通を使った主な移動の方法を調べることができます。

時刻表をみることで、移動の方法をより詳しく調べることができます。

これまで以上に、公共交通を暮らしの中の移動にお役立ていただければ幸いです。



時刻表は  
16ページへ



# 1 神岡中心部

神岡中心部の公共交通の路線図

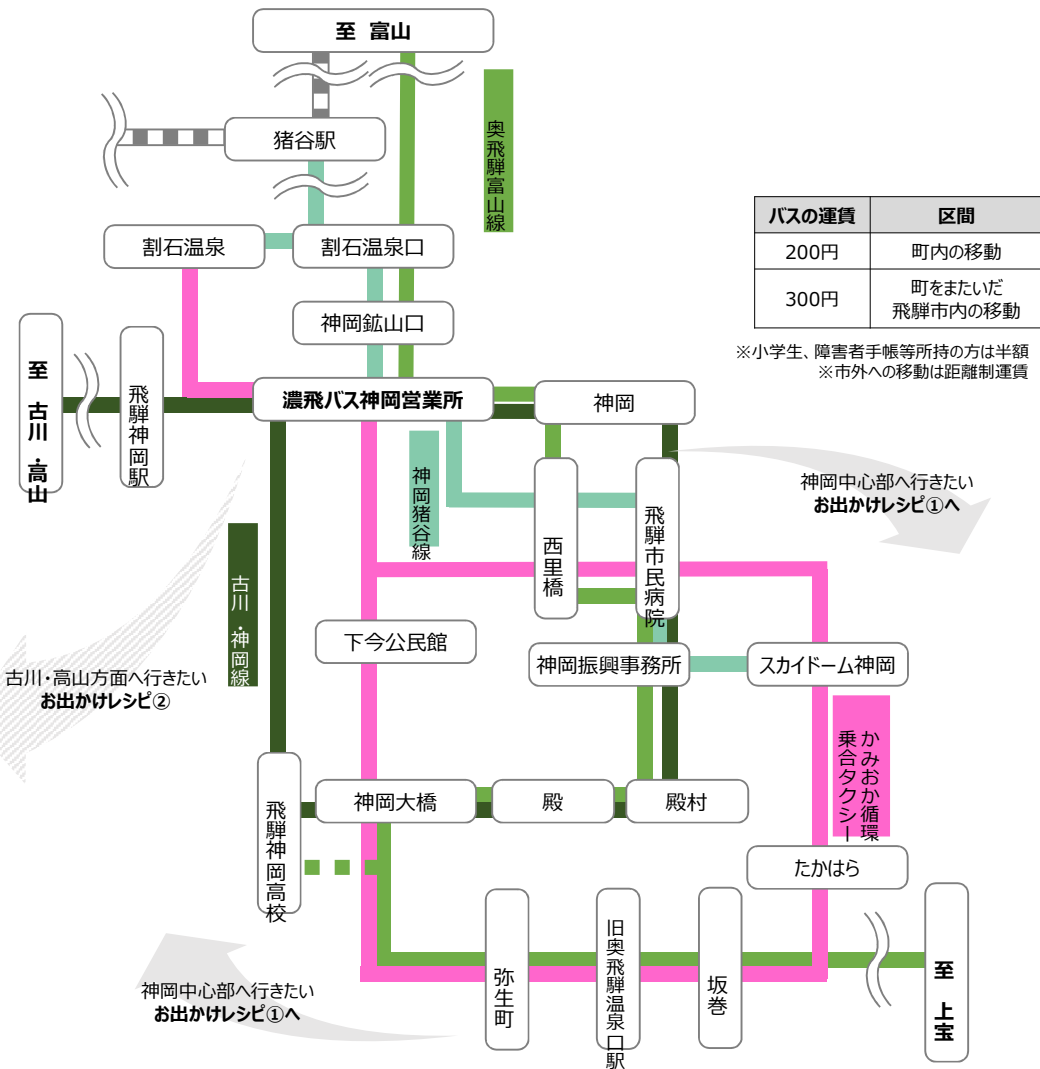

## お出かけレシピ①：神岡中心部の病院・商業施設・温泉などへ行きたい時

自宅近くのバス停

**かみおか循環乗合タクシー**

神岡振興事務所	1便	8:25発 → 8:57着	神岡振興事務所
神岡振興事務所	2便	9:05発 → 10:13着	神岡振興事務所
神岡振興事務所	3便	10:18発 → 11:26着	神岡振興事務所
神岡振興事務所	4便	11:31発 → 12:39着	神岡振興事務所
神岡振興事務所	5便	13:15発 → 14:23着	神岡振興事務所

神岡中心部

自宅近くのバス停

**かみおか循環乗合タクシー**

神岡振興事務所	3便	10:18発 → 11:26着	神岡振興事務所
神岡振興事務所	4便	11:31発 → 12:39着	神岡振興事務所
神岡振興事務所	5便	13:15発 → 14:23着	神岡振興事務所
神岡振興事務所	6便	14:28発 → 15:36着	神岡振興事務所
神岡振興事務所	7便	15:41発 → 16:49着	神岡振興事務所

## お出かけレシピ②：古川・高山方面の病院・商業施設などへ行きたい時

自宅近くのバス停

**古川・神岡線**

旧奥飛騨温泉口駅	神岡⇒高山	6:10発 → 7:45着	高山濃飛バスセンター
旧奥飛騨温泉口駅	神岡⇒高山	7:00発 → 8:45着	高山濃飛バスセンター
濃飛バス神岡営業所	神岡⇒古川	8:25発 → 9:45着	高山濃飛バスセンター
濃飛バス神岡営業所	神岡⇒古川	9:25発 → 10:45着	高山濃飛バスセンター
濃飛バス神岡営業所	神岡⇒古川	11:25発 → 12:45着	高山濃飛バスセンター
濃飛バス神岡営業所	神岡⇒古川	13:25発 → 14:45着	高山濃飛バスセンター

古川・高山方面

自宅近くのバス停

**古川・神岡線**

高山濃飛バスセンター	高山⇒神岡	12:40発 → 14:00着	濃飛バス神岡営業所
高山濃飛バスセンター	高山⇒神岡	14:10発 → 15:30着	濃飛バス神岡営業所
高山濃飛バスセンター	高山⇒神岡	15:40発 → 17:15着	旧奥飛騨温泉口駅
高山濃飛バスセンター	高山⇒神岡	16:40発 → 18:15着	旧奥飛騨温泉口駅
高山濃飛バスセンター	高山⇒神岡	18:10発 → 19:45着	旧奥飛騨温泉口駅
高山濃飛バスセンター	高山⇒神岡	19:10発 → 20:30着	濃飛バス神岡営業所

### 主な移動方法の調べ方

神岡中心部の病院・商業施設・温泉などへ行きたい時は、右上の「お出かけレシピ①」から便番号を選び、16ページからの時刻表で確認することで、最寄りのバス停の時刻がわかります。

古川・高山方面の病院・商業施設などへ行きたい時は、右上の「お出かけレシピ②」から時間帯を選び、16ページからの時刻表で確認することで、最寄りのバス停の時刻がわかります。

お出かけレシピにない移動でも、公共交通を利用することができます。「時刻表の調べ方がわからない」などお困りのことがありましたら、お気軽に右記の問合先にご連絡ください。これまで以上に、公共交通を暮らしの中の移動にお役立ていただければ幸いです。

問合先（公共交通に関するお困りごとなど）  
 飛騨市役所総務課 0577-73-2111（直通0577-73-7461）  
 神岡振興事務所 0578-82-2250

タクシーの利用  
 宝タクシー 0578-82-1313  
 濃飛タクシー 0578-82-1111

# 2 吉田・上村エリア

吉田・上村エリアの公共交通の路線図

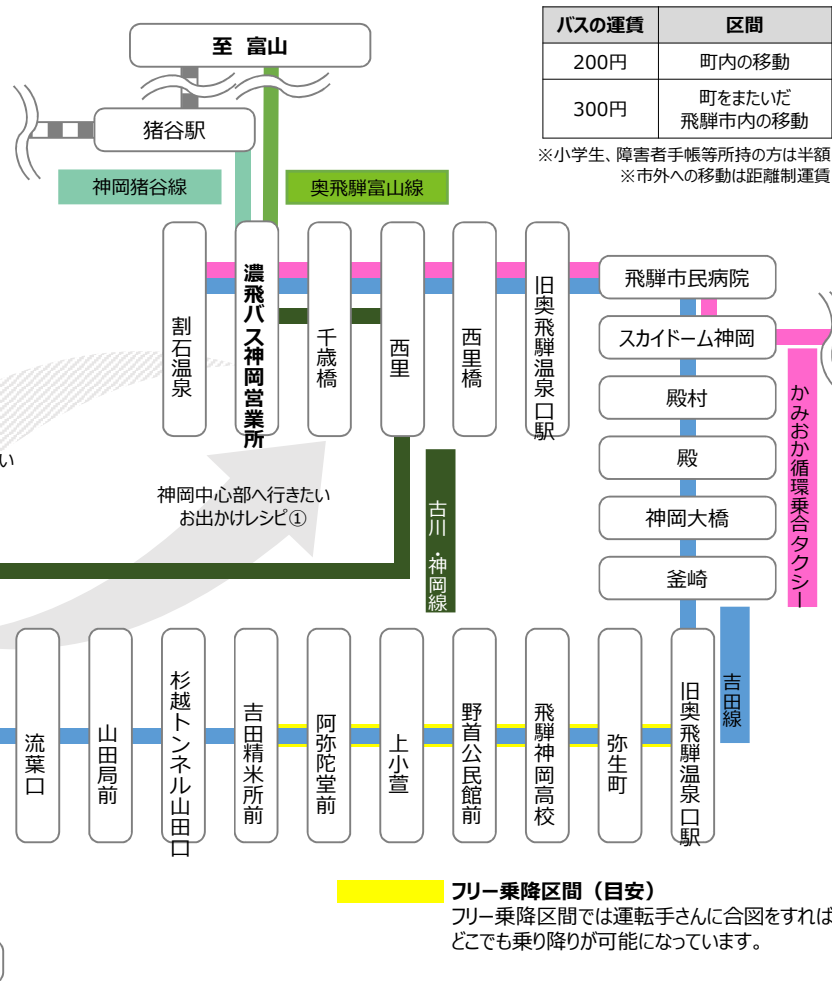

## お出かけレシピ①：神岡中心部の病院・商業施設・温泉などへ行きたい時



## お出かけレシピ②：古川・高山方面の病院・商業施設などへ行きたい時



### 主な移動方法の調べ方

神岡中心部の病院・商業施設・温泉などへ行きたい時は、右上の「お出かけレシピ①」から便番号を選び、16ページからの時刻表で確認することで、最寄りのバス停の時刻がわかります。

古川・高山方面の病院・商業施設へ行きたい時は、右上の「お出かけレシピ②」から便番号および時間帯を選び、16ページからの時刻表で確認することで、最寄りのバス停の時刻がわかります。

お出かけレシピにない移動でも、公共交通を利用することができます。「時刻表の調べ方がわからない」などお困りのことがありましたら、お気軽に右記の問合せ先にご連絡ください。これまで以上に、公共交通を暮らしの中の移動にお役立ていただければ幸いです。

問合せ先（公共交通に関するお困りごとなど）  
飛騨市役所総務課 0577-73-2111（直通0577-73-7461）  
神岡振興事務所 0578-82-2250

タクシーの利用  
宝タクシー 0578-82-1313  
濃飛タクシー 0578-82-1111

# 3 東雲・麻生野エリア

東雲・麻生野エリアの公共交通の路線図

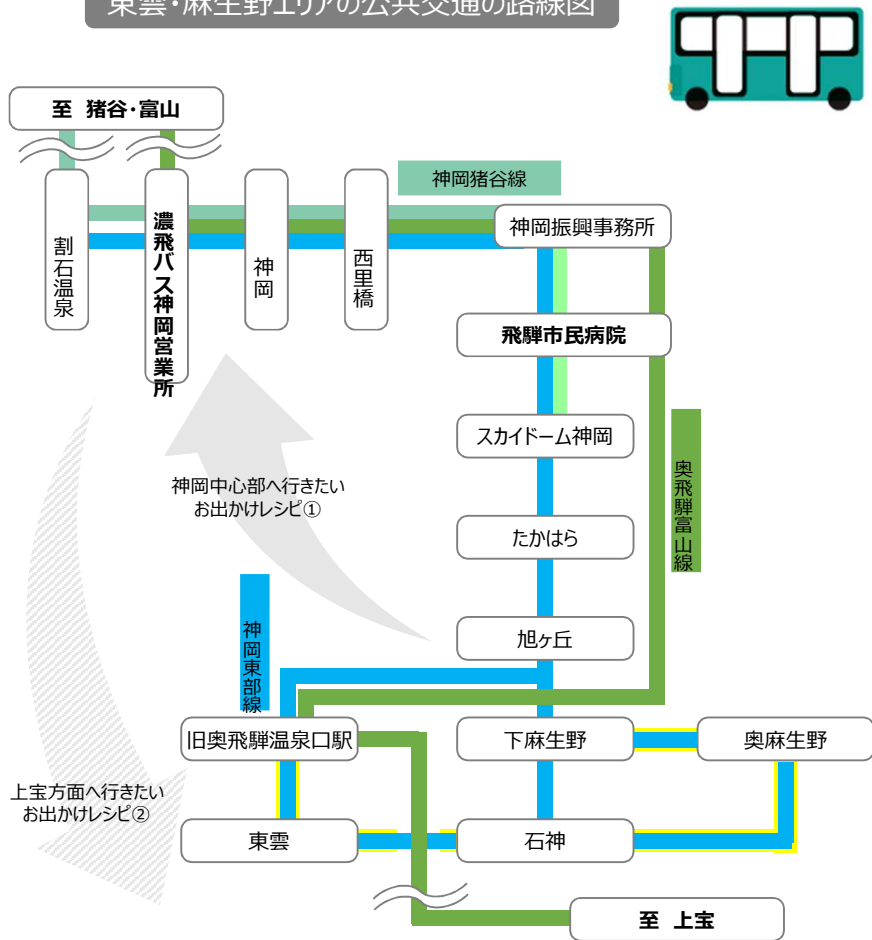

バスの運賃	区間
200円	町内の移動
300円	町をまたいだ 飛騨市内の移動

※小学生、障害者手帳等所持の方は半額  
※市外への移動は距離制運賃

**フリー乗降区間 (目安)**  
フリー乗降区間では運転手さんに合図をすれば、どこでも乗り降りが可能になっています。

**主な移動方法の調べ方**  
神岡中心部の病院・商業施設・温泉などへ行きたい時は、右上の「お出かけレシピ①」から便番号または時間帯を選び、16ページからの時刻表で確認することで、最寄りのバス停の時刻がわかります。  
上宝方面の商業施設などへ行きたい時は、左上の「お出かけレシピ②」から時間帯を選び、16ページからの時刻表で確認することで、最寄りのバス停の時刻がわかります。  
お出かけレシピにない移動でも、公共交通を利用することができます。「時刻表の調べ方がわからない」などお困りのことがありましたら、お気軽に右記の問合先にご連絡ください。これまで以上に、公共交通を暮らしの中の移動にお役立ていただければ幸いです。

## お出かけレシピ①：神岡中心部の病院・商業施設・温泉などへ行きたい時

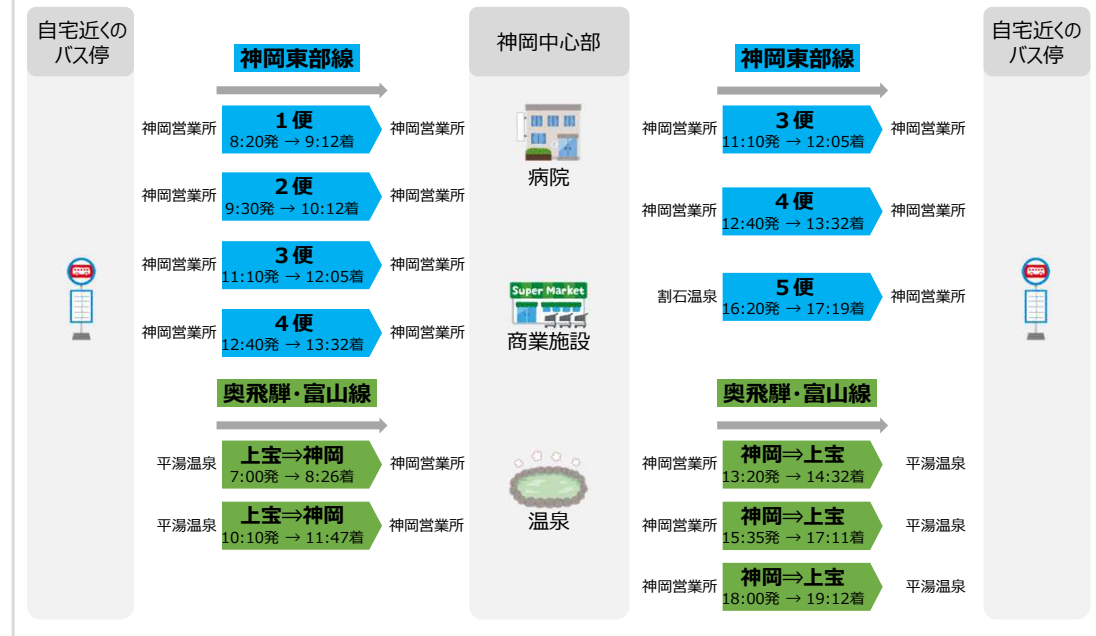

## お出かけレシピ②：上宝方面の商業施設などへ行きたい時



問合先 (公共交通に関するお困りごとなど)  
飛騨市役所総務課 0577-73-2111 (直通0577-73-7461)  
神岡振興事務所 0578-82-2250

タクシーの利用  
宝タクシー 0578-82-1313  
濃飛タクシー 0578-82-1111

# 4 袖川エリア

## 袖川エリアの公共交通の路線図

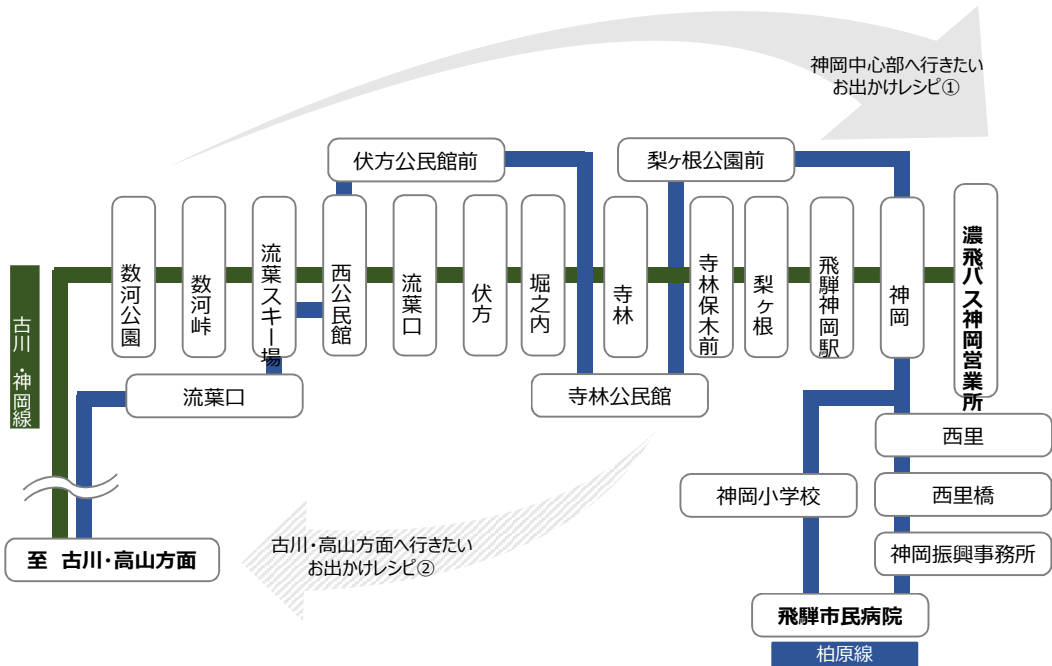

バスの運賃	区間
200円	町内の移動
300円	町をまたいだ 飛驒市内の移動

※小学生、障害者手帳等所持の方は半額  
※市外への移動は距離制運賃

### 主な移動方法の調べ方

神岡中心部の病院・商業施設・温泉などへ行きたい時は、右上の「お出かけレシピ①」から便番号または時間帯を選び、16ページからの時刻表で確認することで、最寄りのバス停の時刻がわかります。

古川・高山方面の病院・商業施設へ行きたい時は、右上の「お出かけレシピ②」から時間帯を選び、16ページからの時刻表で確認することで、最寄りのバス停の時刻がわかります。

お出かけレシピにない移動でも、公共交通を利用することができます。「時刻表の調べ方がわからない」などお困りのことがありましたら、お気軽に右記の問合せ先にご連絡ください。これまで以上に、公共交通を暮らしの中の移動にお役立ていただければ幸いです。

## お出かけレシピ①：神岡中心部の病院・商業施設・温泉などへ行きたい時

自宅近くのバス停	古川・神岡線	神岡中心部	古川・神岡線	自宅近くのバス停
	古川 → 神岡	病院  Super Market 商業施設  温泉	神岡 → 古川	
	古川 → 神岡		神岡 → 古川	
	古川 → 神岡		神岡 → 古川	
	古川 → 神岡		神岡 → 古川	
	柏原線		柏原線	
	柏原パーキング → 1便 → 割石温泉		割石温泉 → 4便 → 柏原パーキング	
	柏原パーキング → 3便 → 神岡営業所		神岡営業所 → 6便 → 柏原パーキング	

## お出かけレシピ②：古川・高山方面の病院・商業施設などへ行きたい時

自宅近くのバス停	古川・神岡線	古川・高山方面	古川・神岡線	自宅近くのバス停
	神岡 → 古川	病院  Super Market 商業施設	古川 → 神岡	
	神岡 → 古川		古川 → 神岡	
	神岡 → 古川		古川 → 神岡	
	神岡 → 古川		古川 → 神岡	
	神岡 → 古川		古川 → 神岡	
	神岡 → 古川		古川 → 神岡	
	神岡 → 古川		古川 → 神岡	
	神岡 → 古川		古川 → 神岡	

問合せ先（公共交通に関するお困りごとなど）  
 飛驒市役所総務課 0577-73-2111（直通0577-73-7461）  
 神岡振興事務所 0578-82-2250

タクシーの利用  
 宝タクシー 0578-82-1313  
 濃飛タクシー 0578-82-1111



# 5 柏原・山田エリア

## 柏原・山田エリアの公共交通の路線図

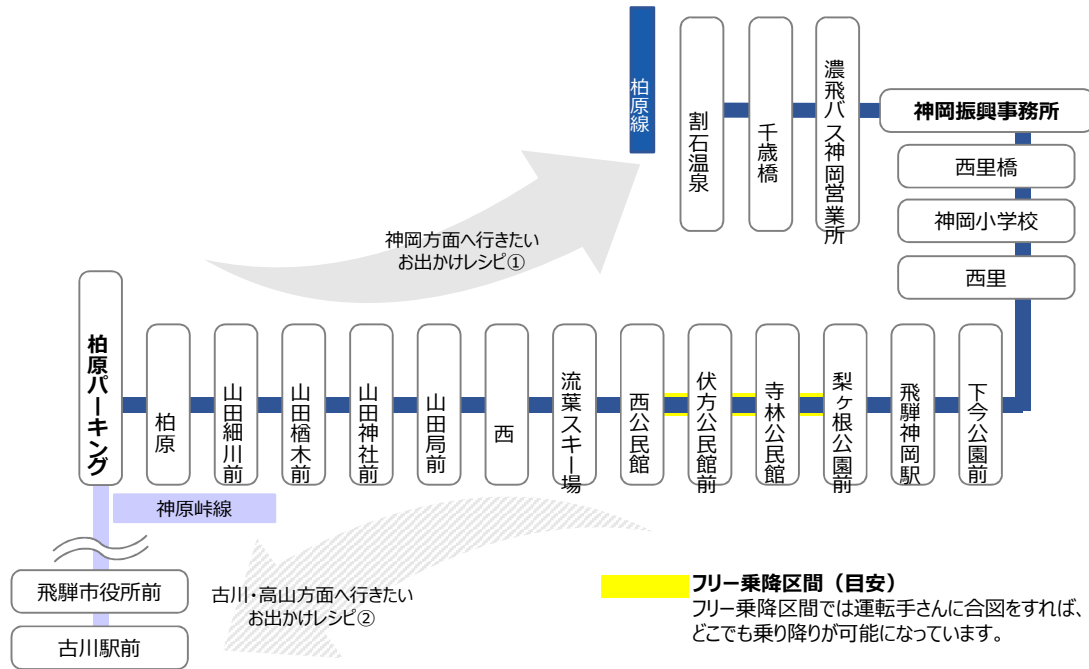

バスの運賃	区間
200円	町内の移動
300円	町をまたいだ 飛驒市内の移動

※小学生、障害者手帳等所持の方は半額  
※市外への移動は距離制運賃



### 主な移動方法の調べ方

神岡中心部の病院・商業施設・温泉などへ行きたい時は、右上の「お出かけレシピ①」から便番号を選び、16ページからの時刻表で確認することで、最寄りのバス停の時刻がわかります。

古川・高山方面の病院・商業施設へ行きたい時は、右上の「お出かけレシピ②」から便番号を選び、16ページからの時刻表で確認することで、最寄りのバス停の時刻がわかります。

お出かけレシピにない移動でも、公共交通を利用することができます。「時刻表の調べ方がわからない」などお困りのことがありましたら、お気軽に右記の問合せ先にご連絡ください。これまで以上に、公共交通を暮らしの中の移動にお役立ていただければ幸いです。

## お出かけレシピ①：神岡中心部の病院・商業施設・温泉などへ行きたい時



## お出かけレシピ②：古川・高山方面の病院・商業施設などへ行きたい時



問合せ先（公共交通に関するお困りごとなど）  
飛驒市役所総務課 0577-73-2111（直通0577-73-7461）  
神岡振興事務所 0578-82-2250

タクシーの利用  
宝タクシー 0578-82-1313  
濃飛タクシー 0578-82-1111

# 6 山之村エリア

山之村エリアの公共交通の路線図

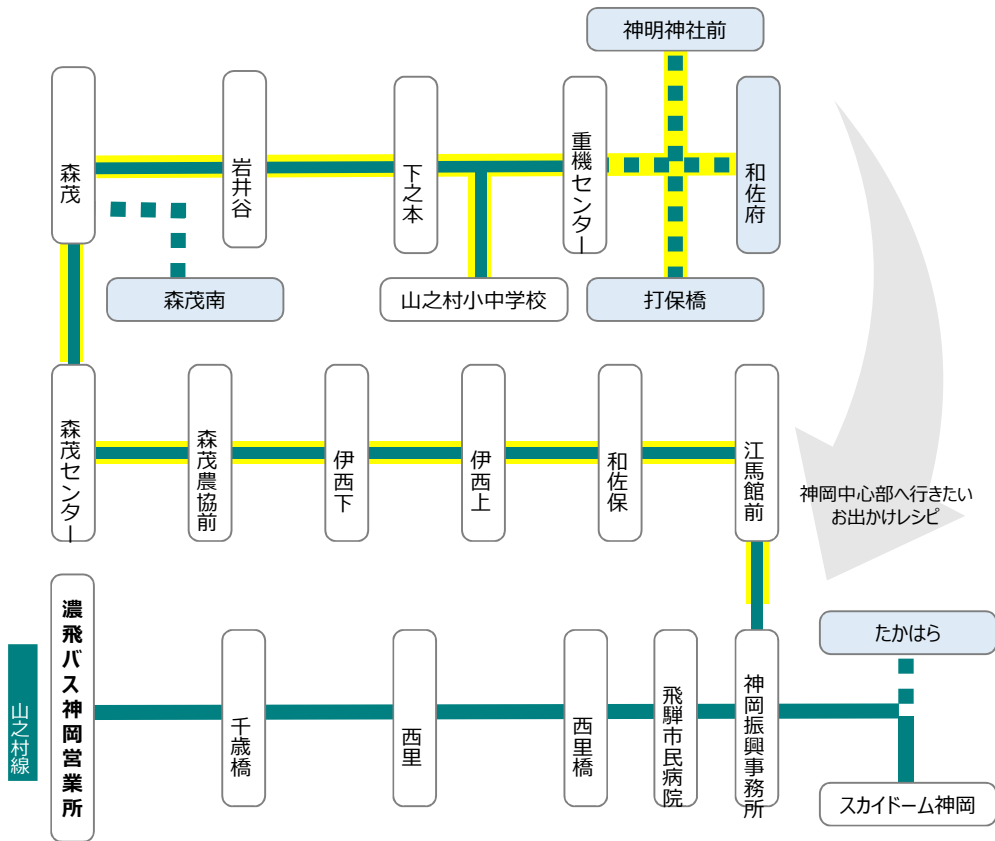

バスの運賃	区間
200円	町内の移動
300円	町をまたいだ 飛騨市内の移動

※小学生、障害者手帳等所持の方は半額  
※市外への移動は距離制運賃

**フリー乗降区間（目安）**  
フリー乗降区間では運転手さんに合図をすれば、どこでも乗り降りが可能になっています。

神岡中心部へ行きたい  
お出かけレシピ

## お出かけレシピ：神岡中心部の病院・商業施設・温泉などへ行きたい時



**主な移動方法の調べ方**  
神岡中心部の病院・商業施設・温泉などへ行きたい時は、右上の「お出かけレシピ」から便番号を選び、16ページからの時刻表で確認することで、最寄りのバス停の時刻がわかります。  
お出かけレシピにない移動でも、公共交通を利用することができます。「時刻表の調べ方がわからない」などお困りのことがありましたら、お気軽に右記の問合先にご連絡ください。これまで以上に、公共交通を暮らしの中の移動にお役立ていただければ幸いです。

### 山之村線のデマンド運行について

上記路線図の■■■■区間は、デマンド運行と行って利用者がいるときだけ立ち寄る区間になります。乗車する際は事前に濃飛バス神岡営業所（0578-82-1161）へお電話ください。降車の時は運転手さんに知らせてください。

■■■■ デマンド運行時のバス停

問合先（公共交通に関するお困りごとなど）  
飛騨市役所総務課 0577-73-2111（直通0577-73-7461）  
神岡振興事務所 0578-82-2250

タクシーの利用  
宝タクシー 0578-82-1313  
濃飛タクシー 0578-82-1111

# 7 北部エリア

北部エリアの公共交通の路線図

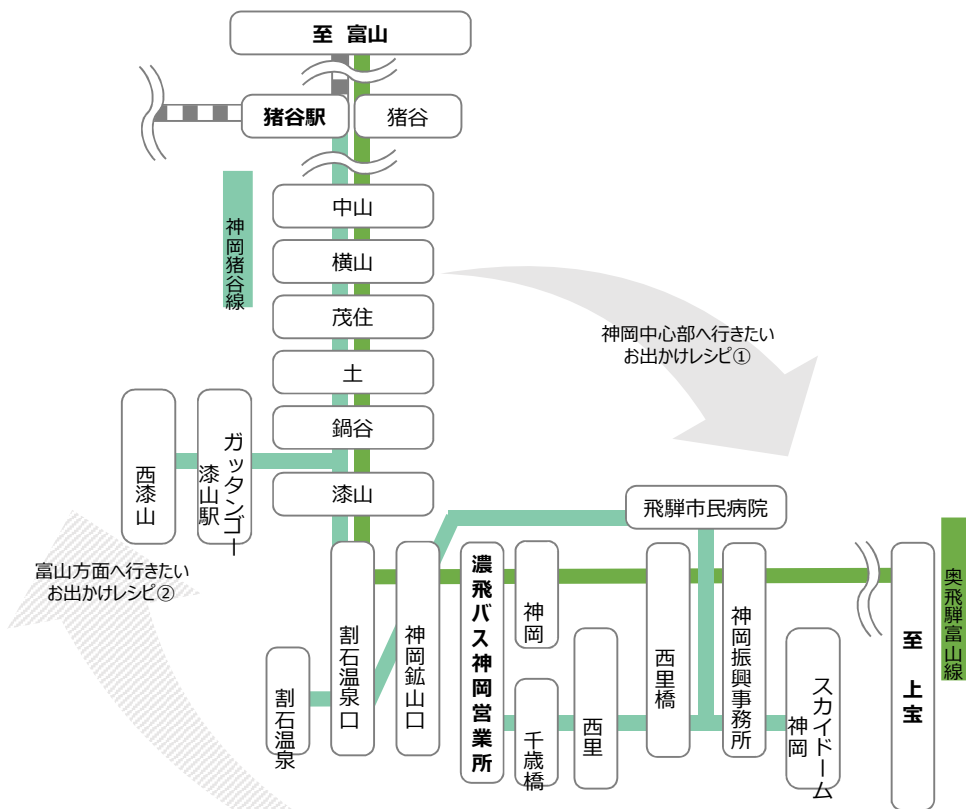

バスの運賃	区間
200円	町内の移動
300円	町をまたいだ 飛騨市内の移動

※小学生、障害者手帳等所持の方は半額  
※市外への移動は距離制運賃

### 主な移動方法の調べ方

神岡中心部の病院・商業施設・温泉などへ行きたい時は、右上の「お出かけレシピ①」から便番号を選び、16ページからの時刻表で確認することで、最寄りのバス停の時刻がわかります。

富山方面の病院・商業施設へ行きたい時は、右上の「お出かけレシピ②」から便番号を選び、16ページからの時刻表で確認することで、最寄りのバス停の時刻がわかります。

お出かけレシピにない移動でも、公共交通を利用することができます。「時刻表の調べ方がわからない」などお困りのことがありましたら、お気軽に右記の問合先にご連絡ください。これまで以上に、公共交通を暮らしの中の移動にお役立ていただければ幸いです。

## お出かけレシピ①：神岡中心部の病院・商業施設・温泉などへ行きたい時

自宅近くのバス停	神岡猪谷線 奥飛騨・富山線	神岡中心部	神岡猪谷線 奥飛騨・富山線	自宅近くのバス停
	猪谷駅 1便 7:04発 → 7:46着	病院  Super Market 商業施設  温泉	濃飛バス神岡 6便 10:55発 → 11:42着	猪谷駅
	猪谷駅 3便 9:15発 → 9:57着		濃飛バス神岡 神岡→猪谷 11:50発 → 12:17着	猪谷
	猪谷 猪谷→神岡 9:59発 → 10:27着		濃飛バス神岡 神岡→猪谷 14:26発 → 14:53着	猪谷駅
	猪谷駅 5便 11:43発 → 12:31着		濃飛バス神岡 8便 16:20発 → 17:07着	猪谷
	猪谷 猪谷→神岡 15:04発 → 15:32着		濃飛バス神岡 10便 18:00発 → 18:47着	猪谷駅

## お出かけレシピ②：富山方面の病院・商業施設へ行きたい時

自宅近くのバス停	神岡猪谷線 奥飛騨・富山線	富山方面	JR高山本線 奥飛騨・富山線	自宅近くのバス停
	濃飛バス神岡 2便 6:10発 → 6:44着	病院  Super Market 商業施設	富山駅 猪谷駅 5便 10:32発 → 11:20着 / 11:43発 → 12:31着	猪谷駅
	濃飛バス神岡 4便 8:25発 → 9:07着		富山駅 富山→神岡 14:10発 → 15:32着	濃飛バス神岡
	濃飛バス神岡 6便 10:55発 → 11:42着		富山駅 猪谷駅 7便 16:11発 → 17:06着 / 17:12発 → 18:00着	濃飛バス神岡
	濃飛バス神岡 神岡→富山 11:47発 → 13:12着		富山駅 猪谷駅 9便 18:28発 → 19:28着 / 19:38発 → 20:26着	濃飛バス神岡

問合先（公共交通に関するお困りごとなど）  
 飛騨市役所総務課 0577-73-2111（直通0577-73-7461）  
 神岡振興事務所 0578-82-2250

タクシーの利用  
 宝タクシー 0578-82-1313  
 濃飛タクシー 0578-82-1111





神岡地域の公共交通の時刻表

【地域路線】吉田線 運行日：平日・通年あり注意

便名 運行日	2便 ◇	4便	6便	8便	10便 ◇
割石温泉	..	..	..	15:00	..
<b>濃飛バス神岡営業所</b>	<b>6:40</b>	<b>8:30</b>	<b>12:35</b>	<b>15:10</b>	<b>16:55</b>
千歳橋	6:41	8:31	12:36	15:11	16:56
西里	6:42	8:32	12:37	15:12	16:57
西里橋	6:43	8:33	12:38	15:13	16:58
神岡振興事務所	6:44	8:34	12:39	15:14	16:59
飛騨市民病院	6:46	8:36	12:41	15:16	17:01
スカイドーム神岡	6:49	8:39	12:44	15:19	17:04
殿村	6:50	8:40	12:45	15:20	17:05
殿	6:51	8:41	12:46	15:21	17:06
神岡大橋	6:53	8:43	12:48	15:23	17:08
釜崎	6:55	8:45	12:50	15:25	17:10
旧奥飛騨温泉口駅	6:56	8:46	12:51	15:26	17:11
弥生町	6:57	8:47	15:52	15:27	17:12
飛騨神岡高校	7:01	8:51	12:56	15:31	17:16
野首公民館前	7:02	8:52	12:57	15:32	17:17
上小萱	7:04	8:54	12:59	15:34	17:19
阿弥陀堂前	7:08	8:58	13:03	15:38	17:23
吉田精米所前	7:10	9:00	13:05	15:40	17:25
杉越トンネル山田口	7:15	9:05	..	..	..
山田局前	7:16	9:06	..	..	..
流葉口	7:17	9:07	..	..	..
西公民館	7:18	9:08	..	..	..
流葉スキー場	7:22	9:12	..	..	..

便名 運行日	1便 ◇	3便	5便	7便	9便 ◇
流葉スキー場	7:40	9:15	..	..	..
西公民館	7:44	9:19	..	..	..
流葉口	7:45	9:20	..	..	..
山田局前	7:46	9:21	..	..	..
杉越トンネル山田口	7:47	9:22	..	..	..
吉田精米所前	7:50	9:25	13:05	15:40	17:25
阿弥陀堂前	7:54	9:29	13:09	15:44	17:29
上小萱	7:58	9:33	13:13	15:48	17:33
野首公民館前	8:00	9:35	13:15	15:50	17:35
飛騨神岡高校	8:01	9:36	13:16	15:51	17:36
弥生町	8:05	9:40	13:20	15:55	17:40
旧奥飛騨温泉口駅	8:06	9:41	13:21	15:56	17:41
釜崎	8:07	9:42	13:22	15:57	17:42
神岡大橋	8:09	9:44	13:24	15:59	17:44
殿	8:11	9:46	13:26	16:01	17:46
殿村	8:12	9:47	13:27	16:02	17:47
スカイドーム神岡	8:13	9:48	13:28	16:03	17:48
神岡城口	8:14	9:49	13:29	16:04	17:49
飛騨市民病院	8:16	9:51	13:31	16:06	17:51
神岡振興事務所	8:18	9:53	13:33	16:08	17:53
西里橋	8:19	9:54	13:34	16:09	17:54
西里	8:20	9:55	13:35	16:10	17:55
千歳橋	8:21	9:56	13:36	16:11	17:56
<b>濃飛バス神岡営業所</b>	<b>8:22</b>	<b>9:57</b>	<b>13:37</b>	<b>16:12</b>	<b>17:57</b>
割石温泉		10:07	..	..	..

◇：土日祝日および12/31～1/3は運休  
 8便・・・割石温泉休館日は濃飛バス神岡営業所発となります。  
 3便・・・濃飛バス神岡営業所出発時点で乗客がいない場合及び割石温泉休館日は運休とします。



【市街地線】かみおか循環乗合タクシー 運行日：平日

便名	1便	2便	3便	4便	5便	6便	7便
神岡振興事務所	8:25	9:05	10:18	11:31	13:15	14:28	15:41
飛騨市民病院	8:26	9:06	10:19	11:32	13:16	14:29	15:42
スカイドーム神岡	8:30	9:10	10:23	11:36	13:20	14:33	15:46
たかはら	8:33	9:13	10:26	11:39	13:23	14:36	15:49
坂巻	8:36	9:16	10:29	11:42	13:26	14:39	15:52
旧奥飛騨温泉口駅	8:37	9:17	10:30	11:43	13:27	14:40	15:53
弥生町	8:42	9:22	10:35	11:48	13:32	14:45	15:58
神岡大橋	8:45	9:25	10:38	11:51	13:35	14:48	16:01
下今公園前	8:48	9:28	10:41	11:54	13:38	14:51	16:04
<b>濃飛バス神岡営業所</b>	<b>8:51</b>	<b>9:31</b>	<b>10:44</b>	<b>11:57</b>	<b>13:41</b>	<b>14:54</b>	<b>16:07</b>
西里橋	8:54	9:34	10:47	12:00	13:44	14:57	16:10
飛騨市民病院	8:56	9:36	10:49	12:02	13:46	14:59	16:12
神岡振興事務所	8:57	9:37	10:50	12:03	13:47	15:00	16:13
西里橋	..	9:39	10:52	12:05	13:49	15:02	16:15
<b>濃飛バス神岡営業所</b>	..	<b>9:43</b>	<b>10:56</b>	<b>12:19</b>	<b>13:53</b>	<b>15:06</b>	<b>16:19</b>
割石温泉	..	9:55	11:08	12:21	14:05	15:18	16:31
<b>濃飛バス神岡営業所</b>	..	<b>10:10</b>	<b>11:23</b>	<b>12:36</b>	<b>14:20</b>	<b>15:33</b>	<b>16:46</b>
西里橋	..	10:12	11:25	12:38	14:22	15:35	16:48
神岡振興事務所	..	10:13	11:26	12:39	14:23	15:36	16:49

土日祝および12/31～1/3は運休

問合先（時刻に関することなど）  
 飛騨市役所 総務課 0577-73-2111  
 濃飛バス神岡営業所 0578-82-1161

神岡地域の公共交通の時刻表

【地域路線】柏原線 および 神原 峠線 運行日：平日

【地域路線】神岡東部線 運行日：平日

【地域路線】山之村線 運行日：通年

便名	2便	4便	6便
割石温泉	..	11:40	..
<b>濃飛バス神岡営業所</b>	<b>8:05</b>	<b>11:50</b>	<b>15:44</b>
千歳橋	8:06	11:51	15:45
西里	8:07	11:52	15:46
西里橋	8:08	11:53	15:47
神岡振興事務所	8:09	11:54	15:48
飛騨市民病院	8:11	11:56	15:50
西里橋	8:13	11:58	15:52
神岡小学校	↓	↓	16:00
西里	8:14	11:59	16:02
下今公園前	8:15	12:00	16:04
飛騨神岡駅	8:16	12:01	16:05
梨ヶ根公園前	8:20	12:05	16:09
寺林公民館	8:24	12:09	16:13
伏方公民館前	8:29	12:14	16:18
西公民館	8:32	12:17	16:21
流葉スキー場	8:33	12:18	16:22
西	8:35	12:20	16:24
山田局前	8:37	12:22	16:26
山田神社前	8:38	12:23	16:27
山田檜木前	8:39	12:24	16:28
山田細川前	8:41	12:26	16:30
柏原	8:45	12:30	16:34
柏原パーキング	8:46	12:31	16:35
太江上野中	8:56	12:41	..
太江火の見	8:56	12:41	..
太江公民館	8:57	12:42	..
旧太江学校前	8:57	12:42	..
杉崎	8:58	12:43	..
行真	8:59	12:44	..
新栄町	9:00	12:45	..
飛騨市役所前	9:01	12:46	..
古川駅前	9:06	12:51	..

便名	2便	4便	6便
飛騨古川駅前	9:09	13:20	..
飛騨市役所前	9:11	13:22	..
新栄町	9:12	13:23	..
行真	9:13	13:24	..
杉崎	9:14	13:25	..
旧太江学校前	9:15	13:26	..
太江公民館	9:15	13:26	..
太江火の見	9:16	13:27	..
太江上野中	9:16	13:27	..
柏原パーキング	9:29	13:40	16:40
柏原	9:30	13:41	16:41
山田細川前	9:34	13:45	16:45
山田檜木前	9:36	13:47	16:47
山田神社前	9:37	13:48	16:48
山田局前	9:38	13:49	16:49
西	9:40	13:51	16:51
流葉スキー場	9:42	13:53	16:53
西公民館	9:43	13:54	16:54
伏方公民館前	9:46	13:57	16:57
寺林公民館	9:51	14:02	17:02
梨ヶ根公園前	9:55	14:06	17:06
飛騨神岡駅	9:59	14:10	17:10
下今公園前	10:00	14:11	17:11
西里	10:00	14:11	17:11
西里橋	10:00	14:11	17:11
飛騨市民病院	10:04	14:15	17:15
神岡振興事務所	10:06	14:17	17:17
西里橋	10:07	14:18	17:18
西里	10:08	14:19	17:19
千歳橋	10:09	14:20	17:20
<b>濃飛バス神岡営業所</b>	<b>10:10</b>	<b>14:21</b>	<b>17:21</b>
割石温泉	10:20		

土日祝および12/31~1/3は運休

便名	1便	2便	3便	4便	5便
割石温泉	..	..	..	..	16:20
<b>濃飛バス神岡営業所</b>	<b>8:20</b>	<b>9:30</b>	<b>11:10</b>	<b>12:40</b>	<b>16:30</b>
神岡	8:21	9:31	11:11	12:41	16:31
西里橋	8:22	9:32	11:12	12:42	16:32
神岡振興事務所	8:24	9:34	11:14	12:44	16:34
飛騨市民病院	8:26	9:36	11:16	12:46	16:36
スカイドーム神岡	8:29	9:39	11:19	12:49	16:39
殿村	↓	↓	11:20	12:50	↓
殿	↓	↓	11:21	12:51	↓
たかはら	↓	↓	11:22	12:52	↓
旭ヶ丘	8:31	9:41	11:24	12:54	16:41
坂巻	↓	↓	11:26	12:56	16:43
旧奥飛騨温泉口駅	↓	↓	11:28	12:58	16:45
東雲	↓	↓	11:30	13:00	16:47
営農センター	↓	↓	11:34	13:04	16:51
下数河	↓	↓	11:35	13:05	16:52
上数河	↓	↓	11:36	13:06	16:53
石神	↓	↓	11:40	13:10	16:57
奥麻生野	↓	↓	11:43	13:13	17:00
下麻生野	8:35	9:45	11:47	13:17	17:04
奥麻生野	8:39	9:49	↓	↓	↓
石神	8:42	9:52	↓	↓	↓
上数河	8:46	9:56	↓	↓	↓
下数河	8:47	9:57	↓	↓	↓
営農センター	8:48	9:58	↓	↓	↓
東雲	8:52	10:02	↓	↓	↓
旧奥飛騨温泉口駅	8:54	10:04	↓	↓	↓
坂巻	8:56	10:06	↓	↓	↓
旭ヶ丘	8:58	10:08	11:51	13:21	17:08
たかはら	8:59	10:09	11:52	↓	↓
殿	9:00	10:10	11:53	↓	↓
殿村	9:01	10:11	11:54	↓	↓
スカイドーム神岡	9:03	10:13	11:56	13:23	17:10
神岡城口	9:04	10:14	11:57	13:24	17:11
飛騨市民病院	9:06	10:16	11:59	13:26	17:13
神岡振興事務所	9:08	10:18	12:01	13:28	17:15
西里橋	9:10	10:20	12:03	13:30	17:17
神岡	9:11	10:21	12:04	13:31	17:18
<b>濃飛バス神岡営業所</b>	<b>9:12</b>	<b>10:12</b>	<b>12:05</b>	<b>13:32</b>	<b>17:19</b>

土日祝および12/31~1/3は運休

便名	2便	4便	便名	1便	3便
<b>濃飛バス神岡営業所</b>	<b>11:07</b>	<b>16:02</b>	重機センター	..	12:42
千歳橋	11:08	16:03	神明神社前		12:43
西里	11:09	16:04	和佐府	7:50	12:46
西里橋	11:10	16:05	打保橋	7:54	12:50
飛騨市民病院	11:11	16:06	重機センター	7:58	↓
神岡振興事務所	11:13	16:08	神明神社前	7:59	↓
スカイドーム神岡	11:15	16:10	下之本	7:59	12:54
たかはら	11:15	16:10	岩井谷	8:01	12:56
江馬館前	11:18	16:13	山之村小中学校	8:05	13:00
和佐保	11:28	16:23	森茂南	8:08	13:03
伊西上	11:51	16:46	森茂	8:08	13:03
伊西下	11:54	16:49	森茂センター前	8:10	13:05
森茂農協前	11:58	16:53	森茂農協前	8:12	13:07
森茂センター	12:00	16:55	伊西下	8:16	13:11
森茂	12:02	16:57	伊西上	8:19	13:14
森茂南	12:02	16:57	和佐保	8:42	13:37
山之村小中学校	12:05	17:00	江馬館前	8:52	13:47
岩井谷	12:09	17:04	たかはら	8:55	13:50
下之本	12:11	17:06	スカイドーム神岡	8:55	13:50
重機センター	12:12	17:07	神岡振興事務所	8:57	13:52
打保橋	12:16	17:11	飛騨市民病院	8:59	13:54
和佐府	12:20	17:15	西里橋	9:00	13:55
神明神社前	12:23	17:18	西里	9:01	13:56
			千歳橋	9:02	13:57
			<b>濃飛バス神岡営業所</b>	<b>9:03</b>	<b>13:58</b>

□：デマンド（事前に予約がある場合のみ運行）  
12/31~1/3は運休

問合せ（時刻に関する事など）  
飛騨市役所 総務課 0577-73-2111  
濃飛バス神岡営業所 0578-82-1161